

## RTAN SERIES

## 三相外来ノイズ対策用フィルタ（イミュニティ対策用）

EMC  
フィルタ

## ■ 特 長

- セルフアップねじ、開閉式カバーにより配線作業性が向上
- プラスチックパッケージで小型・軽量
- 高さ方向を押さえた形状
- 高電圧パルスノイズ対策に最適
- DIN レール取付対応のオプションあり
- RoHS 指令対応製品です。

## ■ 取得安全規格

UL1283                      File No. E62388  
 EN60939                    Licence Ref. No. SE/07115-5

## ■ 品名呼称法

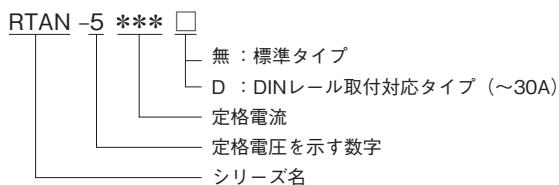

## ■ 回路図

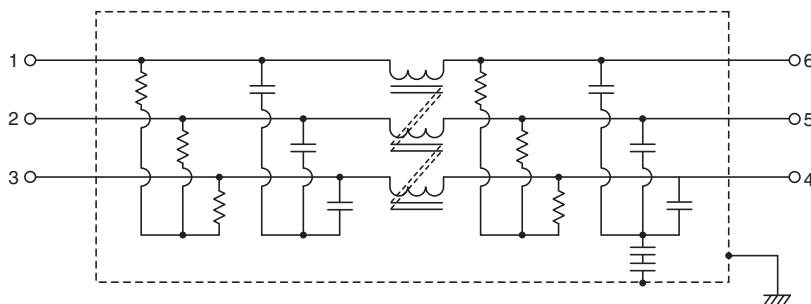

●RoHS 指令対応：EU Directive 2002/95/EC にもとづき、免除された用途を除いて、鉛、カドミウム、水銀、六価クロム、および特定臭素系難燃剤の PBB、PBDE を使用していないことを表します。

・製品をより正しく、安全にご使用いただくために、さらに詳細な特性・仕様をご確認いただける納入仕様書をぜひご請求ください。  
 ・記載内容は、改良その他により予告なく変更する場合がありますので、あらかじめご了承ください。

RTAN

■ 電気的特性

品名	定格電圧 (AC/DC)	定格電流 (AC/DC)	耐電圧	絶縁抵抗	漏洩電流	使用温度範囲	ディレーティング 開始温度	直流抵抗 (mΩ)	減衰量保証帯域(MHz)		質量 (kg)					
									コモンモード	ディファレンシャルモード						
									25dB保証	25dB保証						
RTAN-5006	500V	6A	AC.2500V 60s [ラインアース間]	100MΩ min. [DC.500V/ 1min]	2.5mA max. [250V/60Hz]	-25~+85℃	50℃	145 max.	0.2~10	0.2~30	0.36					
RTAN-5010		10A						60 max.	0.3~10	0.2~30		0.36				
RTAN-5020		20A						25 max.	0.4~10	0.2~30			0.57			
RTAN-5030		30A						13 max.	0.6~10	0.3~30				0.57		
RTAN-5040		40A						10 max.	0.5~8	0.2~30					1.12	
RTAN-5050		50A						7 max.	0.6~10	0.3~30						1.12
RTAN-5060		60A						5 max.	0.7~10	0.3~30						

EMC  
フィルタ

■ ディレーティングカーブ

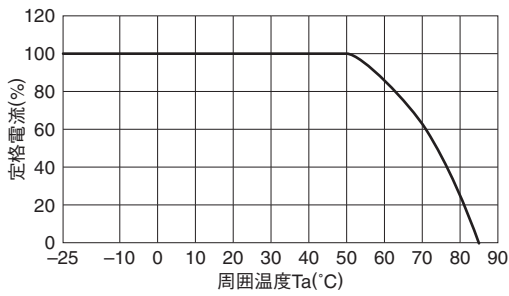

■ 外観図

RTAN

RTAN-5006/5010

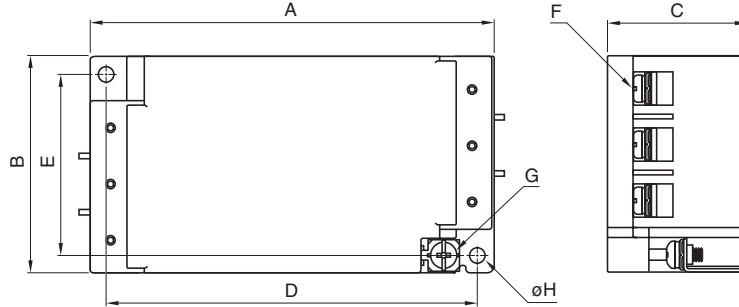

RTAN-5020/5030/5040/5050/5060

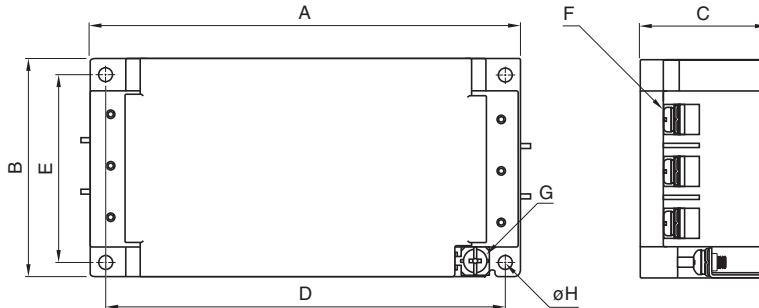

単位：mm

品名	A	B	C	D	E	F	G	φH	推奨締め付けトルク
RTAN-5006	120	63	42	110	53	M4	M4	4.5	M4 : 1.27N・m M5 : 2.5N・m
RTAN-5010									
RTAN-5020	140	70	42	130	60	M4	M4	4.5	
RTAN-5030									
RTAN-5040	170	90	54	160	80	M5	M4	4.5	
RTAN-5050									
RTAN-5060									

・製品をより正しく、安全にご使用いただくために、さらに詳細な特性・仕様をご確認いただける納入仕様書をぜひご請求ください。  
 ・記載内容は、改良その他により予告なく変更する場合がありますので、あらかじめご了承ください。

RTAN-5006D/5010D

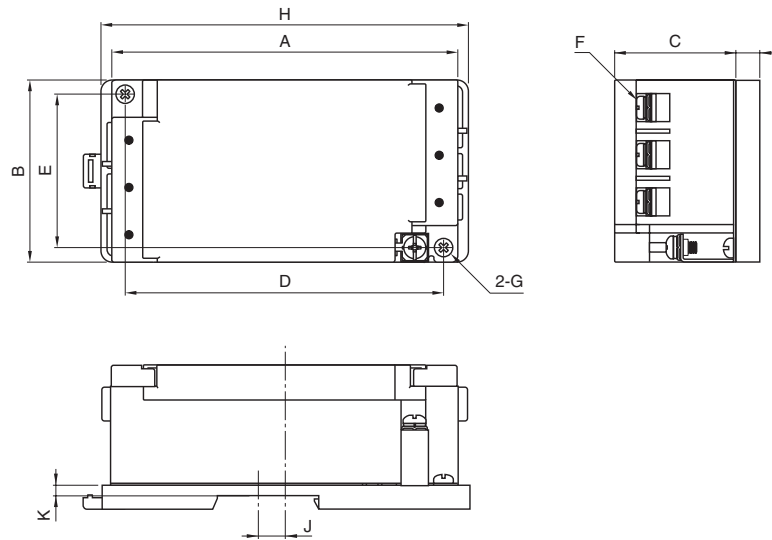

EMC  
フィルタ

RTAN-5020D/5030D

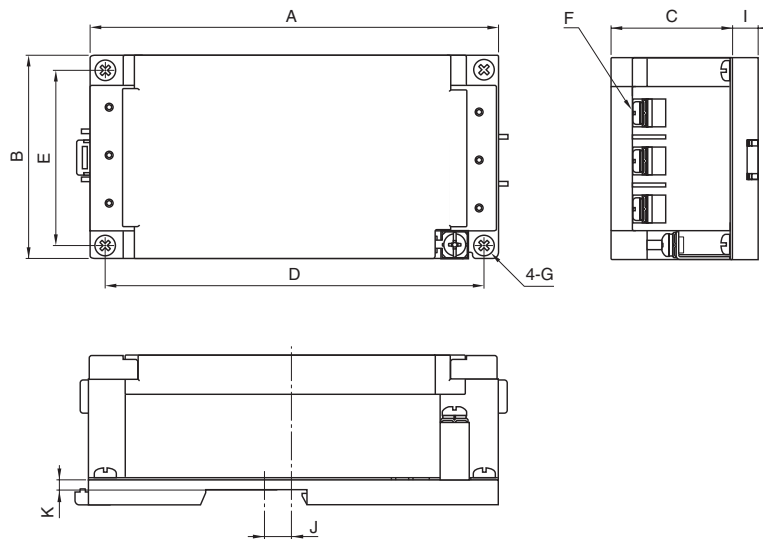

RTAN

単位：mm

品名	A	B	C	D	E	F	G	H	I	J	K
RTAN-5006D	120	63	42	110	53	M4	M4	127	8.4	6	3.5
RTAN-5010D											
RTAN-5020D	140	70	42	130	60			-	8.4	12.5	3.5
RTAN-5030D											

■ 減衰量周波数特性

フィルタ  
CME

RTAN-5006

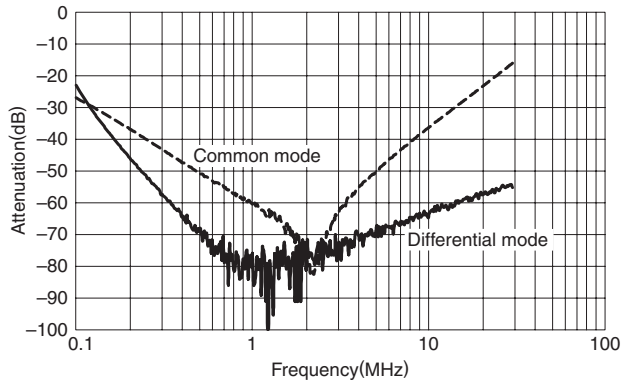

RTAN-5010

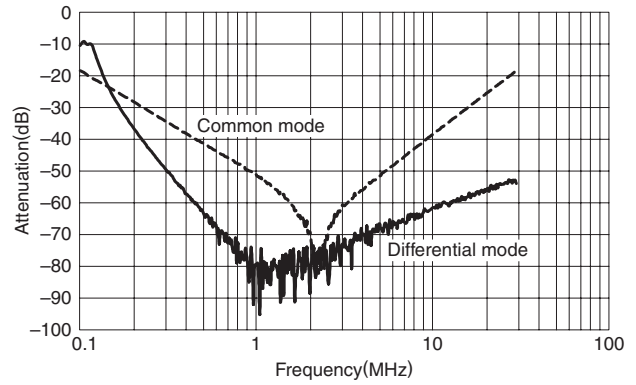

RTAN-5020

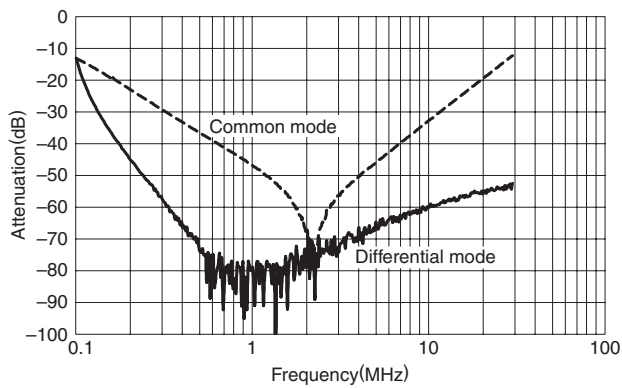

RTAN

RTAN-5030

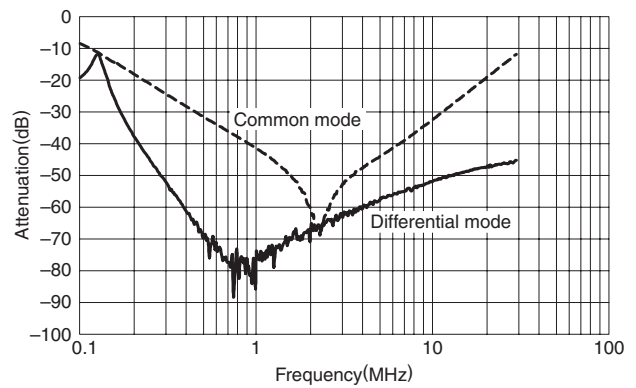

RTAN-5040

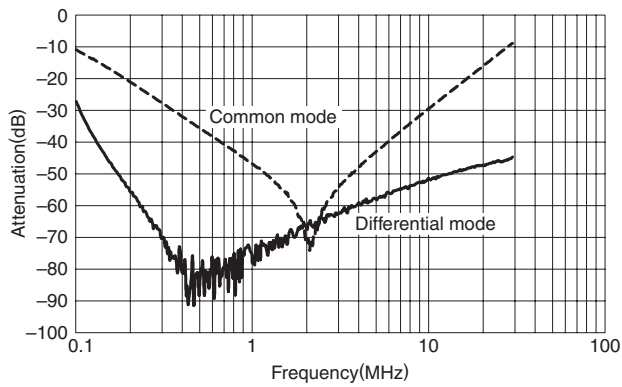

RTAN-5050

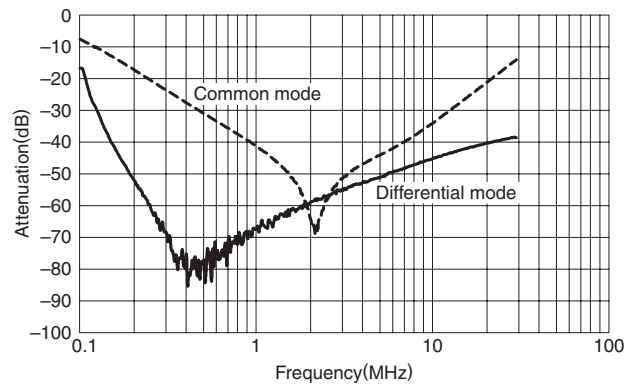

RTAN-5060

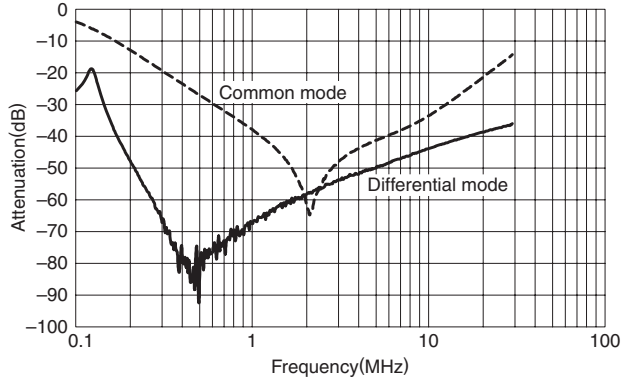

■ パルス減衰特性

RTAN-5006

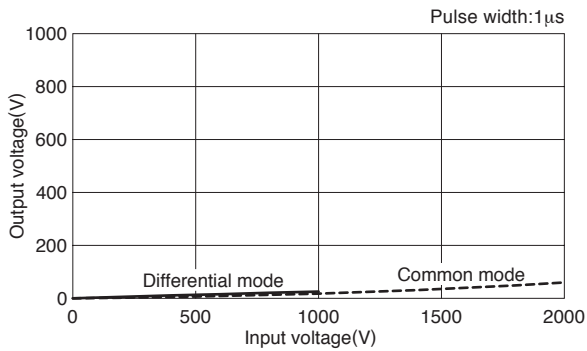

RTAN-5010

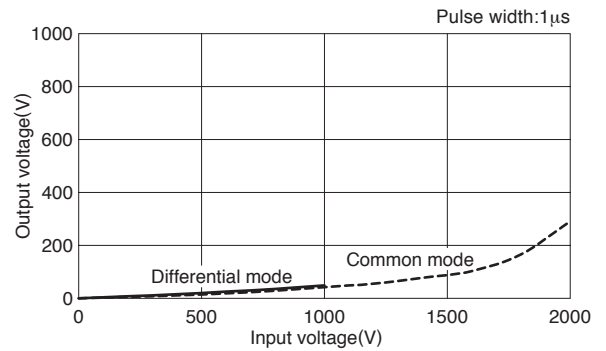

RTAN-5020

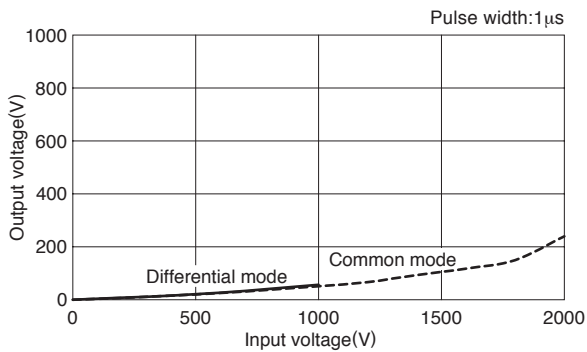

RTAN-5030

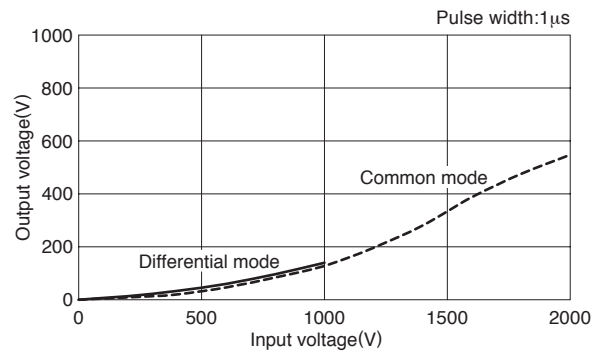

RTAN-5040

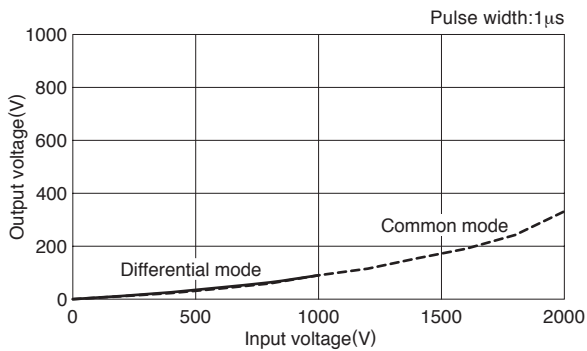

RTAN-5050

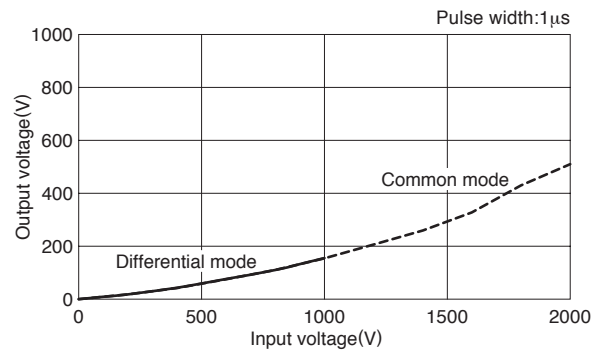

RTAN-5060

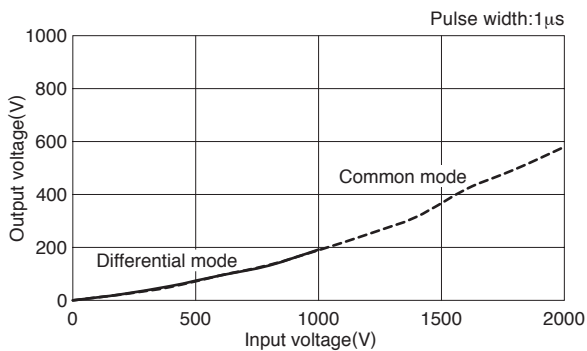

EMC  
フィルタ

RTAN