

RTEN-2 SERIES

豊富な電流バリエーションをラインアップした汎用低漏洩三相フィルタ



EMC
フィルタ

■ 特長

- 低漏洩電流タイプ
- 6 ~ 300A の幅広いラインアップ
- L1 段で小型、軽量で低背タイプ
- 高さ方向を押さえた形状
- セルフアップねじを使用で配線作業性が向上
- 安全を考慮した端子台カバー付き
- RoHS 指令対応製品

■ 取得安全規格

UL1283
EN60939

File No. E62388 (~ 150A)
Licence Ref. No. SE/07115-5 (6 ~ 300A)

RTEN-2

■ 品名呼称法

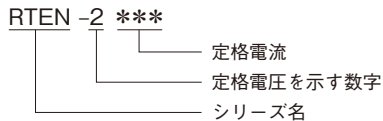

■ 回路図

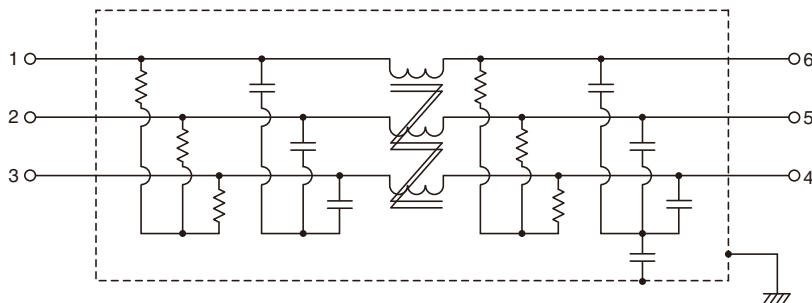

●RoHS 指令対応：EU Directive 2002/95/EC にもとづき、免除された用途を除いて、鉛、カドミウム、水銀、六価クロム、および特定臭素系難燃剤の PBB、PBDE を使用していないことを表します。

・製品をより正しく、安全にご使用いただくために、最新の納入仕様書をぜひご請求ください。
・記載内容は、改良その他により予告なく変更する場合がありますので、あらかじめご了承ください。

■ 電気的特性

品名	定格電圧 (AC/DC)	定格電流 (AC/DC)	耐電圧	絶縁抵抗	漏洩電流	使用温度範囲	ディレーティング 開始温度	直流抵抗 (mΩ)	減衰量保証帯域(MHz)			質量 (kg)
									コモンモード		ディファレンシャルモード	
									25dB保証	20dB保証	25dB保証	
RTEN-2006	250V	6A	AC2000V 60s [ラインアース間]	100MΩ min. [DC500V/ 1min]	1mA max. [250V/60Hz]	-25 ~ +85°C	50°C	145max.	0.2 ~ 10	-	0.2 ~ 30	0.36
RTEN-2010		10A						60max.	0.3 ~ 10	-	0.2 ~ 30	0.36
RTEN-2020		20A						25max.	0.4 ~ 10	-	0.2 ~ 30	0.56
RTEN-2030		30A						13max.	-	1 ~ 10	0.2 ~ 30	0.56
RTEN-2040		40A						10max.	-	1 ~ 10	0.2 ~ 30	1.10
RTEN-2050		50A						7max.	-	2 ~ 10	0.2 ~ 30	1.10
RTEN-2060		60A						5max.	-	3 ~ 10	0.2 ~ 30	1.10
RTEN-2080		80A						5max.	-	1 ~ 10	0.2 ~ 5	3.90
RTEN-2100		100A						4max.	-	1 ~ 10	0.2 ~ 5	4.20
RTEN-2150		150A						3max.	-	2 ~ 9	0.2 ~ 5	6.50
RTEN-2200		200A						2max.	-	3 ~ 9	0.2 ~ 5	9.20
RTEN-2250		250A						1.5max.	-	3 ~ 9	0.2 ~ 5	8.70
RTEN-2300		300A						1max.	-	4 ~ 7	0.2 ~ 5	8.30

EMC
フィルタ

■ ディレーティングカーブ

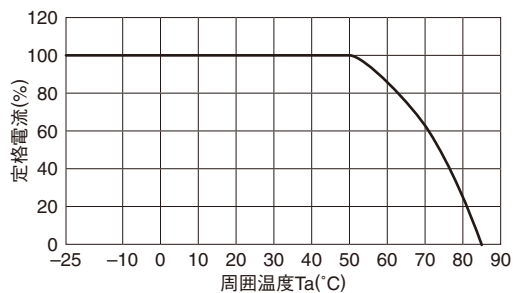

RTEN-2

■ 外観図

RTEN-2006/2010

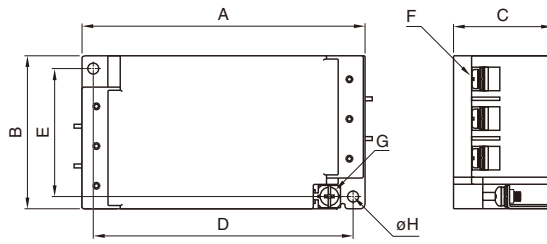

RTEN-2020/2030/2040/2050/2060

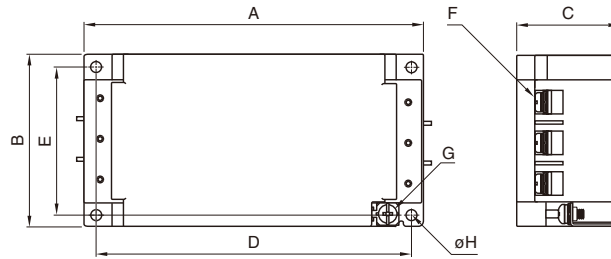

単位：mm

品名	A	B	C	D	E	F	G	φH	推奨締め付けトルク
RTEN-2006	120	63	42	110	53	M4	M4	4.5	M4 : 1.27N・m M5 : 2.5N・m
RTEN-2010									
RTEN-2020	140	70	42	130	60	M4	M4	4.5	
RTEN-2030									
RTEN-2040	170	90	54	160	80	M5	M4	4.5	
RTEN-2050									
RTEN-2060									

RTEN-2080/2100/2150

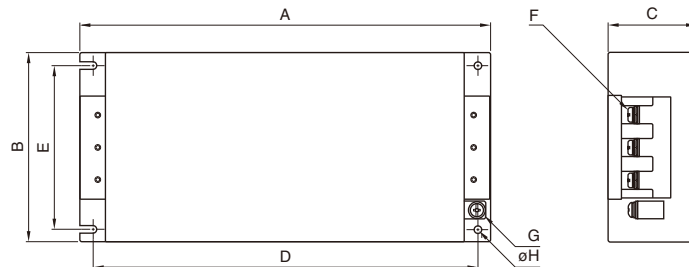

RTEN-2200/2250/2300

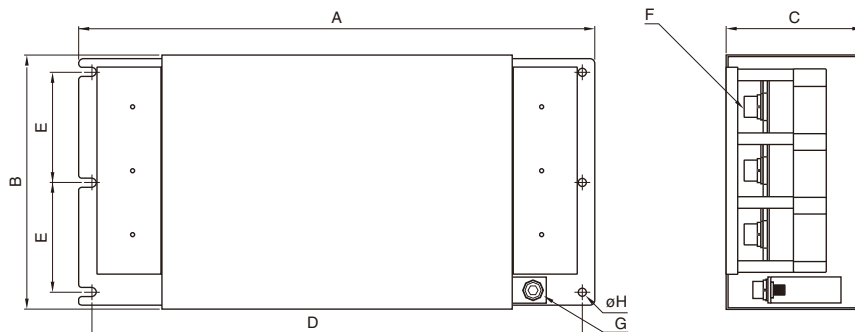

単位：mm

品名	A	B	C	D	E	F	G	φH	推奨締め付けトルク
RTEN-2080	267	161	85	247	135	M8	M6	6.5	M6 : 4.8N・m M8 : 7.64N・m
RTEN-2100									
RTEN-2150	290	190	88	270	164	M8	M6	6.5	M10 : 11.8N・m
RTEN-2200									
RTEN-2250									
RTEN-2300	390	195	103	370	84.5	M10	M8	6.5	

・製品をより正しく、安全にご使用いただくために、最新の納入仕様書をぜひご請求ください。
 ・記載内容は、改良その他により予告なく変更する場合がありますので、あらかじめご了承ください。

■ 減衰量周波数特性

RTEN-2006

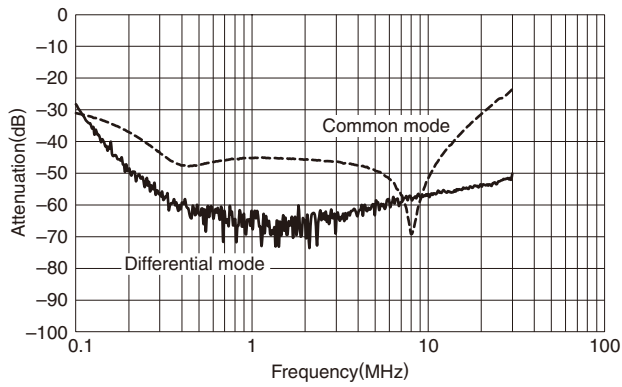

RTEN-2010

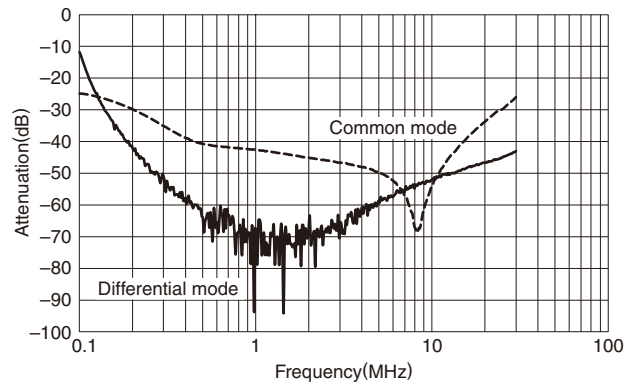

RTEN-2020

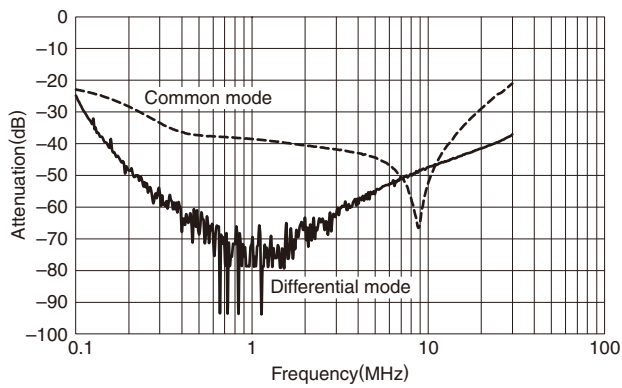

RTEN-2030

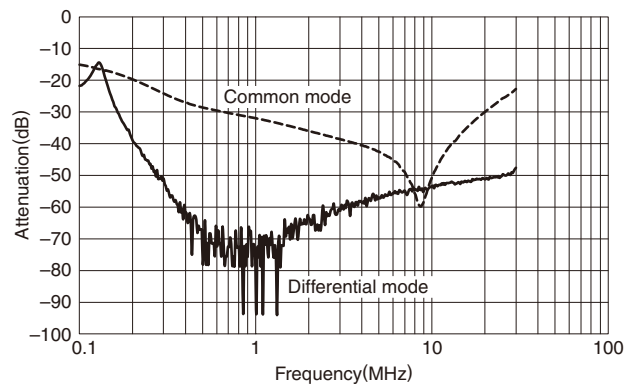

RTEN-2040

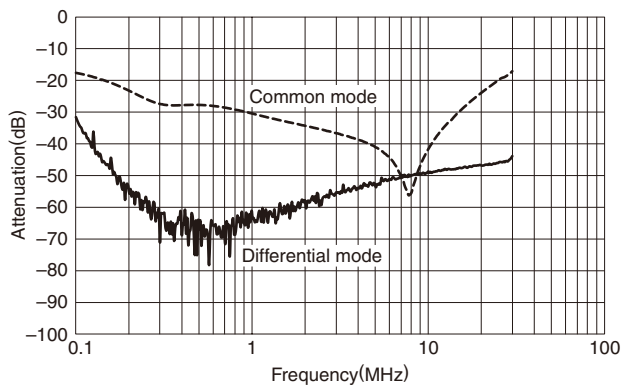

RTEN-2050

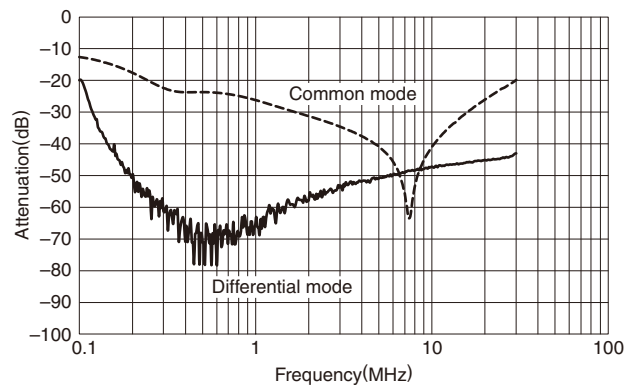

RTEN-2060

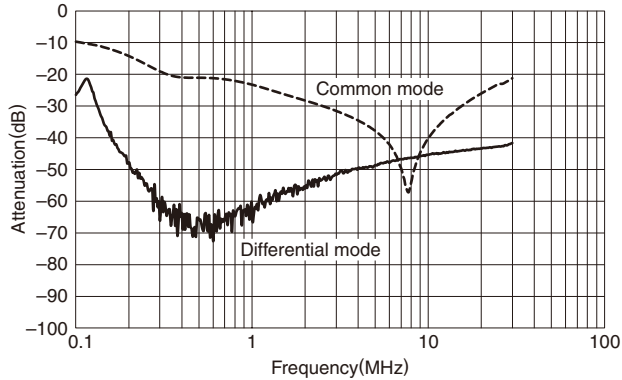

RTEN-2080

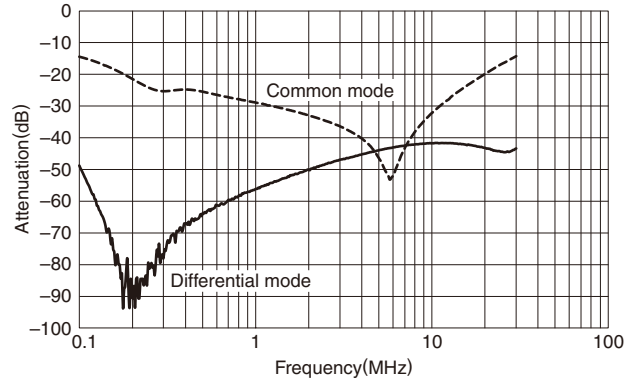

フィルタ CME

RTEN-2

RTEN-2100

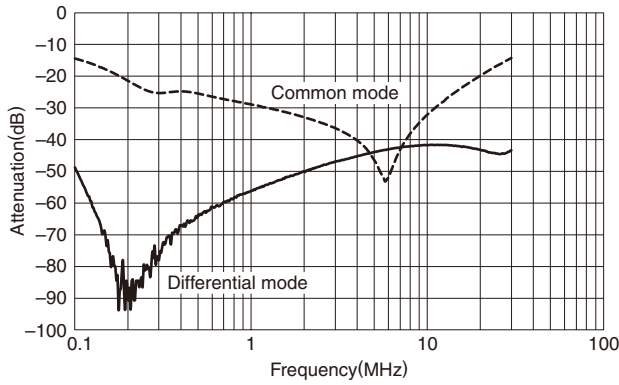

RTEN-2150

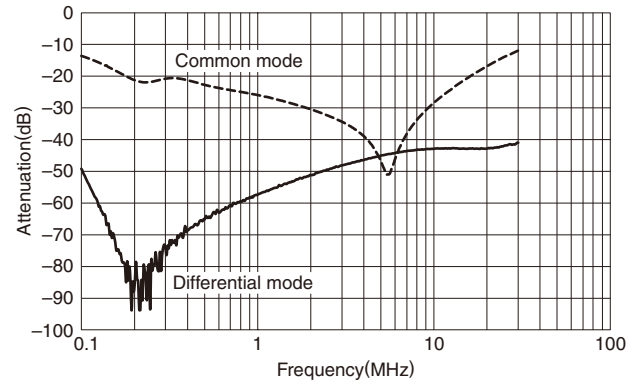

EMC
フィルタ

RTEN-2200

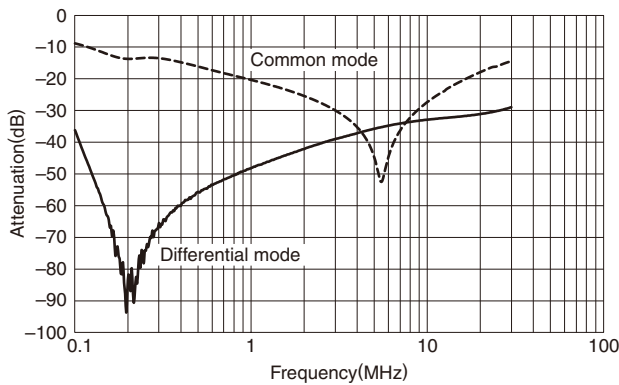

RTEN-2250

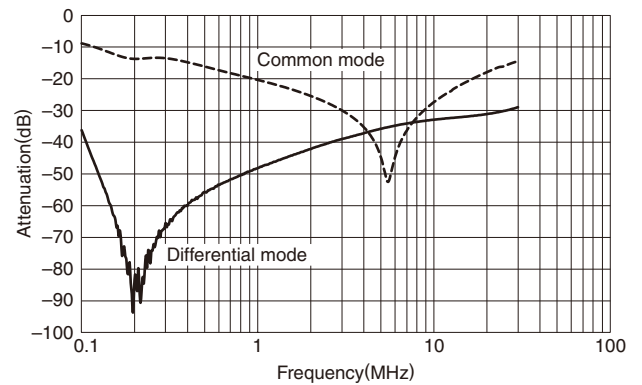

RTEN-2

RTEN-2300

