

RTHC SERIES

豊富な電流バリエーションをラインアップした高減衰三相フィルタ（キューブタイプ）

EMC
フィルタ

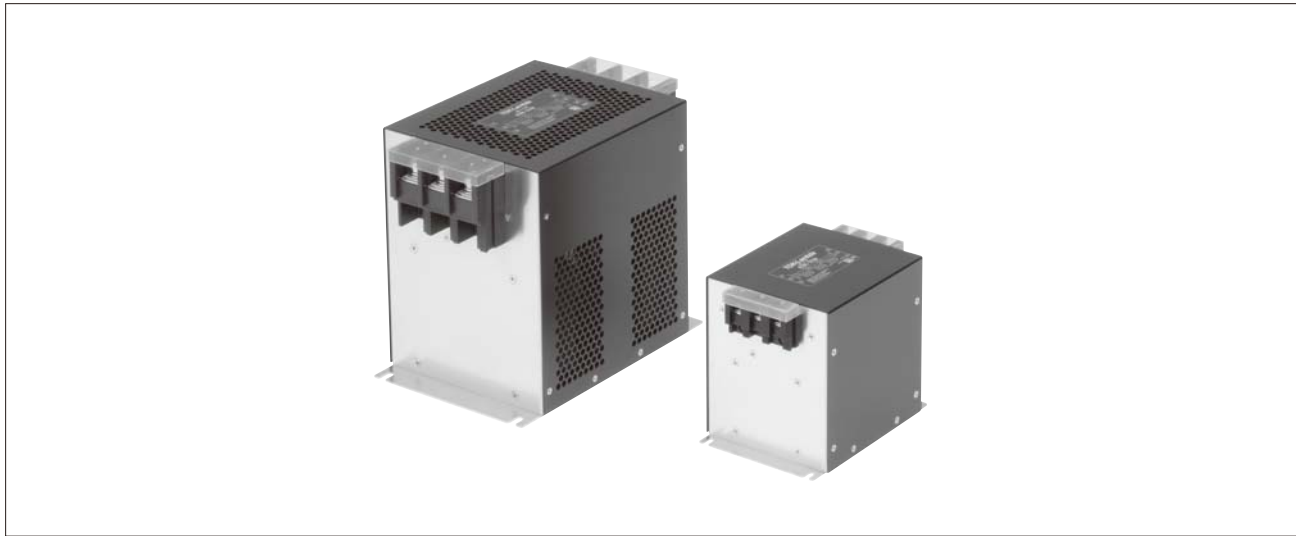

■ 特 長

- 6 ~ 300A の幅広いラインアップ
- L2 段の高減衰でキューブタイプ
- 少床面積で配線引き出し方向が短い
- セルフアップねじを使用で配線作業性が向上
- 安全を考慮した端子台カバー付き
- RoHS 指令対応製品です。

■ 取得安全規格

UL1283 File No. E62388 (~ 150A)
 EN60939 Licence Ref. No. SE/07115-4

■ 品名呼称法

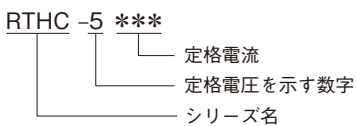

■ 回路図

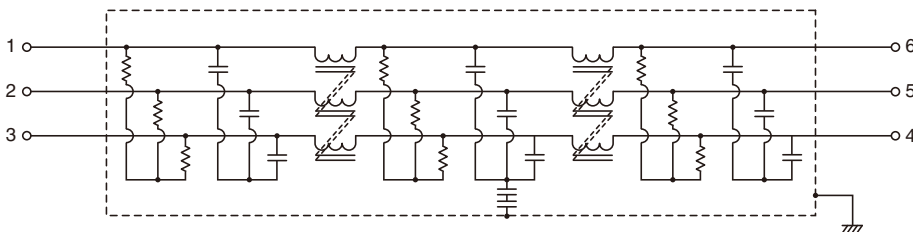

RTHC

●RoHS 指令対応：EU Directive 2002/95/EC にもとづき、免除された用途を除いて、鉛、カドミウム、水銀、六価クロム、および特定臭素系難燃剤の PBB、PBDE を使用していないことを表します。

■ 電気的特性

品名	定格電圧 (AC/DC)	定格電流 (AC/DC)	耐電圧	絶縁抵抗	漏洩電流	使用温度範囲	ディレーティング 開始温度	直流抵抗 (mΩ)	減衰量保証帯域(MHz)		質量 (kg)
									コモンモード	ディファレンシャルモード	
									25dB保証	25dB保証	
RTHC-5006	500V	6A	AC.2500V 60s [ラインアース間]	100MΩ min. [DC.500V/ 1min]	2.5mA max. [250V/60Hz] 5mA max. [500V/60Hz]	-25~+85℃	50℃	290 max.	0.1~10	0.2~30	0.80
RTHC-5010		10A						120 max.	0.1~10	0.2~30	0.82
RTHC-5020		20A						50 max.	0.1~10	0.2~30	1.20
RTHC-5030		30A						26 max.	0.2~10	0.2~30	1.20
RTHC-5040		40A						20 max.	0.2~10	0.2~30	2.26
RTHC-5050		50A						14 max.	0.2~10	0.2~30	2.26
RTHC-5060		60A						10 max.	0.2~10	0.2~30	2.26
RTHC-5080		80A						10 max.	0.1~10	0.2~30	7.40
RTHC-5100		100A						8 max.	0.1~10	0.2~30	7.80
RTHC-5150		150A						6 max.	0.1~10	0.2~30	12.00
RTHC-5200		200A						4 max.	0.3~20	0.2~30	16.30
RTHC-5250		250A						3 max.	0.3~10	0.2~30	15.60
RTHC-5300		300A						2 max.	0.5~6	0.2~30	14.80

EMC
フィルタ

■ ディレーティングカーブ

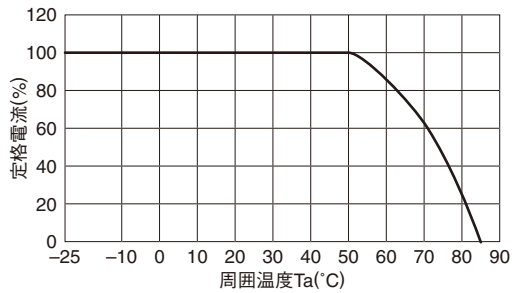

RTHC

■ 外観図

RTHC-5006/5010/5020/5030/5040/5050/5060/5080/5100/5150

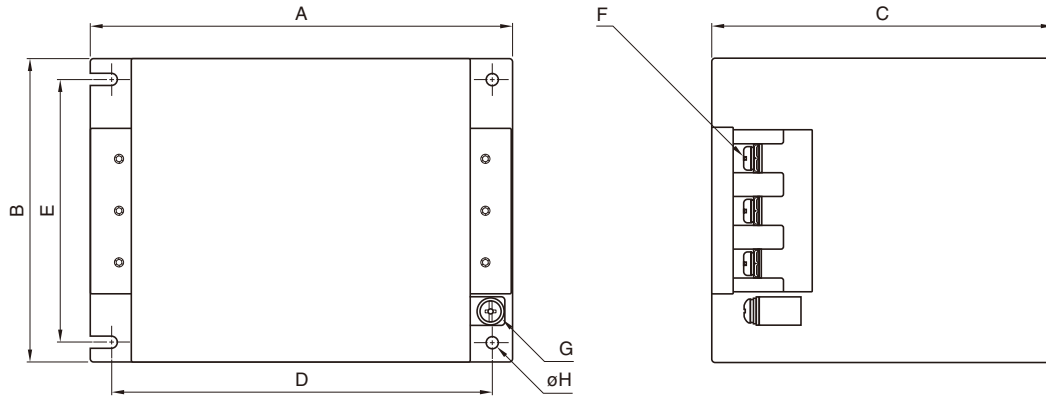

EMC
フィルタ

RTHC-5200/5250/5300

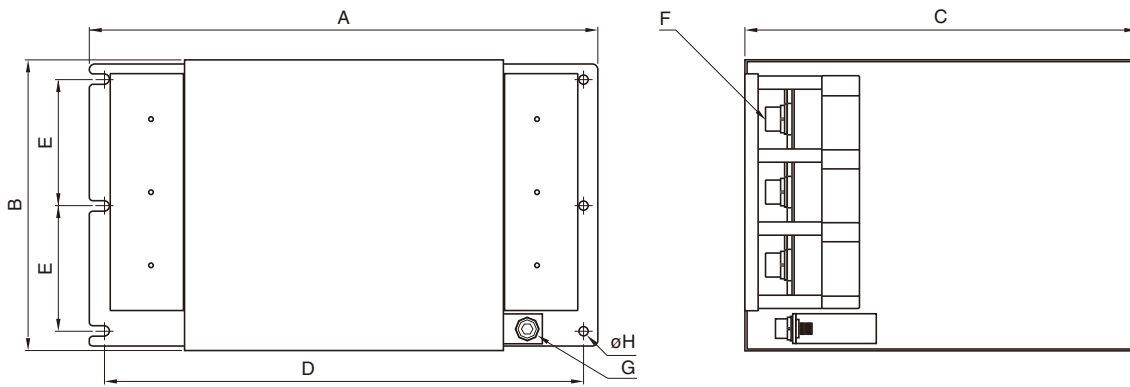

単位：mm

品名	A	B	C	D	E	F	G	φH	推奨締め付けトルク
RTHC-5006	145	95	120	130	78	M4	M4	4.5	M4 : 1.27N・m M5 : 2.5N・m M6 : 4.8N・m M8 : 7.64N・m M10 : 11.8N・m
RTHC-5010									
RTHC-5020	160	105	135	145	85	M4	M4		
RTHC-5030									
RTHC-5040	190	128	160	170	102	M5	M4	5.5	
RTHC-5050									
RTHC-5060									
RTHC-5080	240	161	210	220	135	M8	M6	6.5	
RTHC-5100									
RTHC-5150	255	190	232	235	164	M8	M6	6.5	
RTHC-5200	340	195	262	320	84.5	M10	M8	6.5	
RTHC-5250									
RTHC-5300									

RTHC

■ 減衰量周波数特性

RTHC-5006

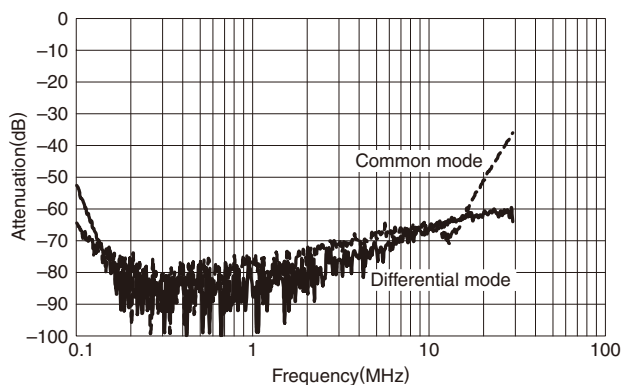

RTHC-5010

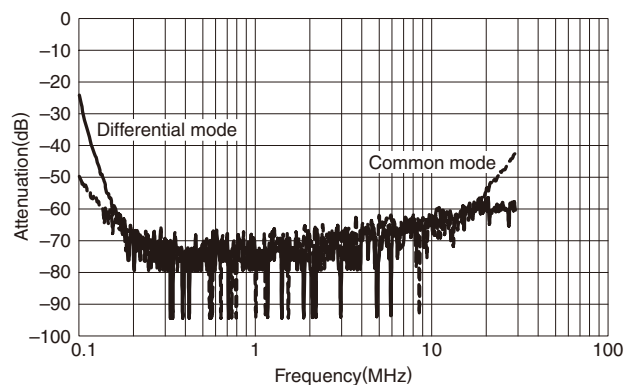

RTHC-5020

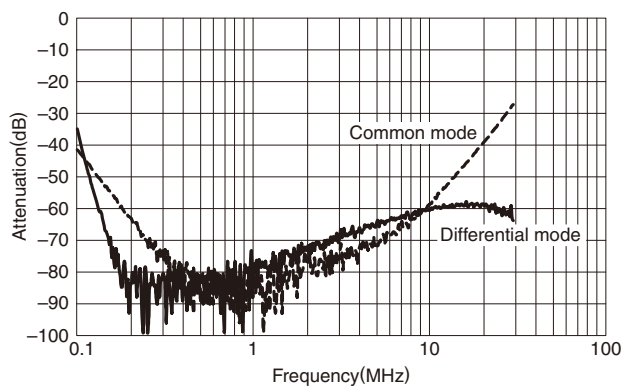

RTHC-5030

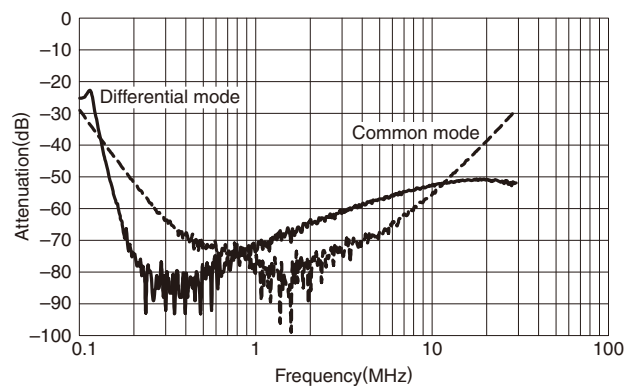

RTHC-5040

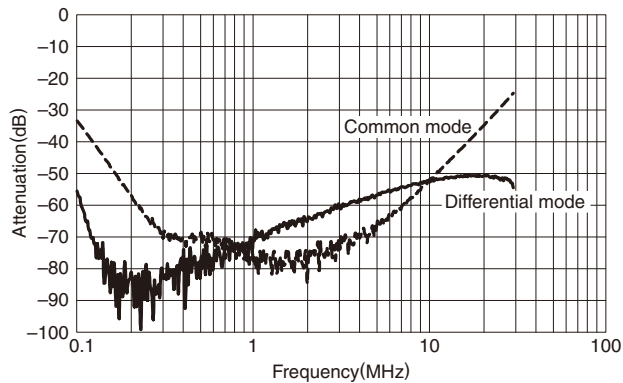

RTHC-5050

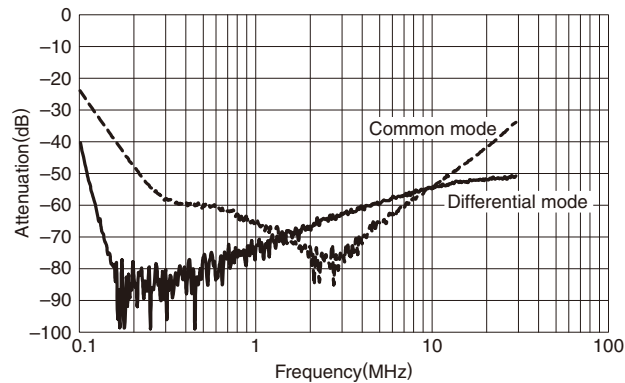

RTHC-5060

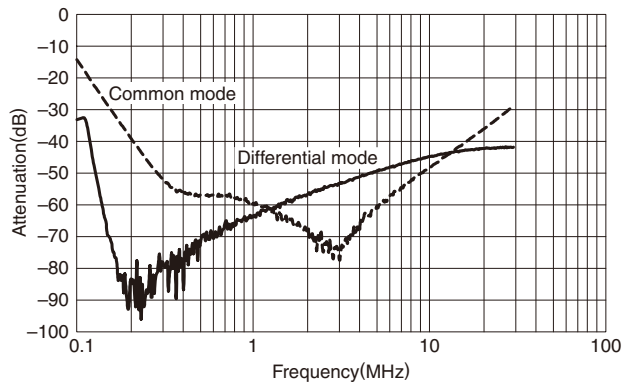

RTHC-5080

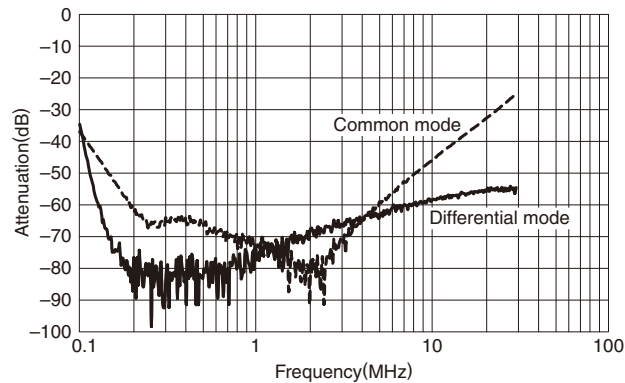

EMC
フィルタ

RTHC

・製品をより正しく、安全にご使用いただくために、最新の納入仕様書をぜひご請求ください。
 ・記載内容は、改良その他により予告なく変更する場合がありますので、あらかじめご了承ください。

RTHC-5100

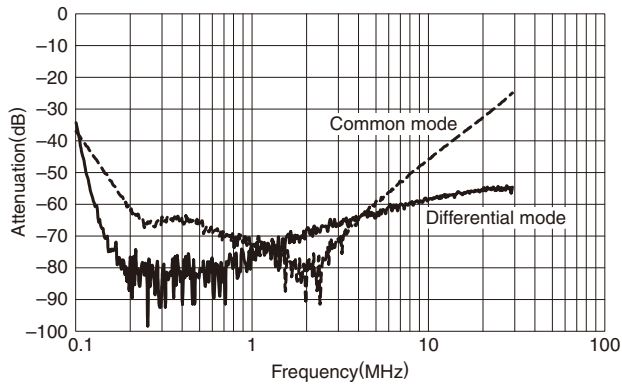

RTHC-5150

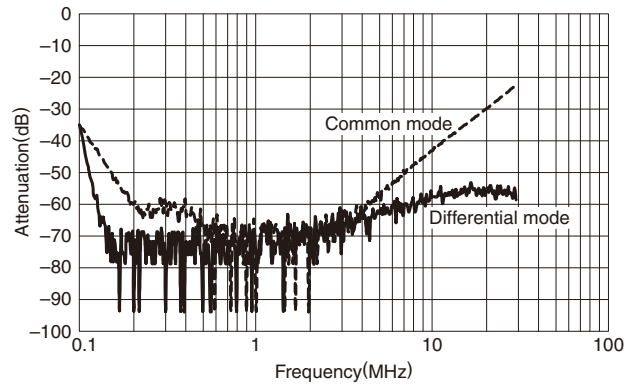

RTHC-5200

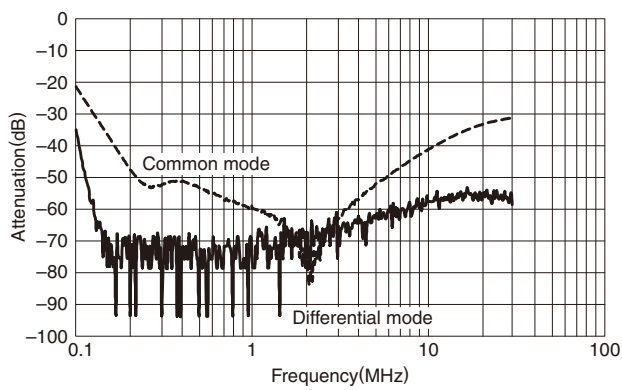

RTHC-5250

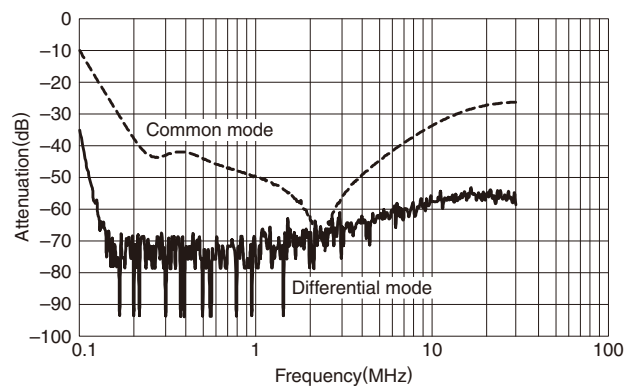

RTHC-5300

